



МДМ

Все для создания мебели
и предметов интерьера



2023

— 24

каталог

РАМОЧНЫЙ ПРОФИЛЬ











2023
— 24
каталог

РАМОЧНЫЙ ПРОФИЛЬ

ЧЕРНЫЙ	5
ЗОЛОТО	21
ГРАФИТ	37
СЕРЕБРО	47
БРОНЗА	63
ТЕХНИЧЕСКАЯ ИНФОРМАЦИЯ	67





УЗКИЙ РАМОЧНЫЙ ПРОФИЛЬ INTEGRO

видимая часть 8 мм	 7	 23	 49		
видимая часть 19 мм	 7	 23	 39	 49	 64

ШИРОКИЙ РАМОЧНЫЙ ПРОФИЛЬ INTEGRO

видимая часть 2 мм (под наклейку)	 11	 27	 53		
видимая часть 4 мм	 11	 27	 53		
видимая часть 8 мм	 13	 29	 39	 55	 64
видимая часть 20 мм	 13	 29		 55	

ОКАНТОВОЧНЫЙ ПРОФИЛЬ INTEGRO

для плитных материалов	 19	 35	 61	 65
------------------------	--	--	--	--

УЗКИЙ РАМОЧНЫЙ ПРОФИЛЬ LINEA

с интегрированной ручкой



УЗКИЙ РАМОЧНЫЙ ПРОФИЛЬ SECRET

с интегрированной ручкой



УЗКИЙ РАМОЧНЫЙ ПРОФИЛЬ SECRET MAXI

для высоких фасадов

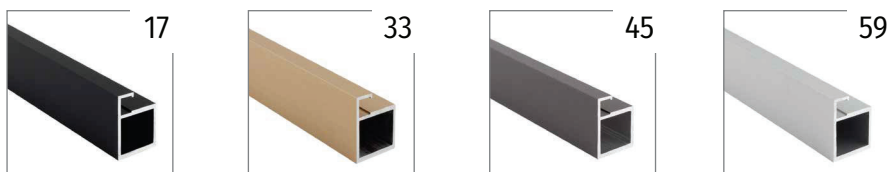

с интегрированной ручкой, для высоких фасадов

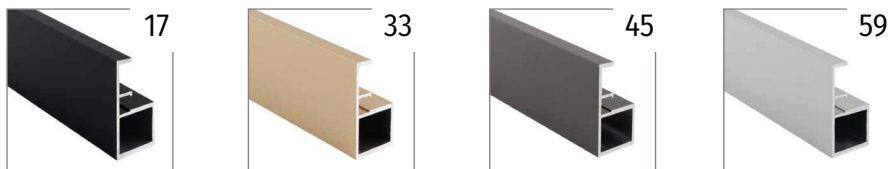





ЧЕРНЫЙ



INTEGRO

Узкий рамочный профиль

Используется для изготовления мебельных фасадов с наполнением из стекла для кухни, ванной, гостиной и другой мебели, а также при оформлении предметов интерьера.



IN09131-S3
3000 мм

IN09131
6000 мм

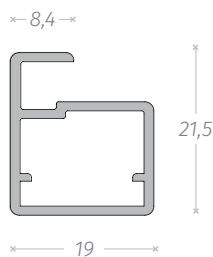

черный золото серебро

ХАРАКТЕРИСТИКИ

Толщина наполнения: 4 мм

Ширина видимой части: 8 мм

Рекомендуемый макс. размер фасада: 1500×500 мм

Материал: алюминий



IN09117A-S3
3000 мм

IN09117A
6000 мм

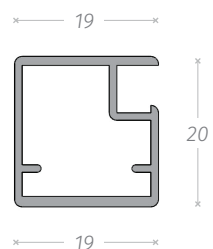

ХАРАКТЕРИСТИКИ

Толщина наполнения: 4 мм

Ширина видимой части: 19 мм

Рекомендуемый макс. размер фасада: 1500×500 мм

Материал: алюминий

черный золото графит серебро бронза

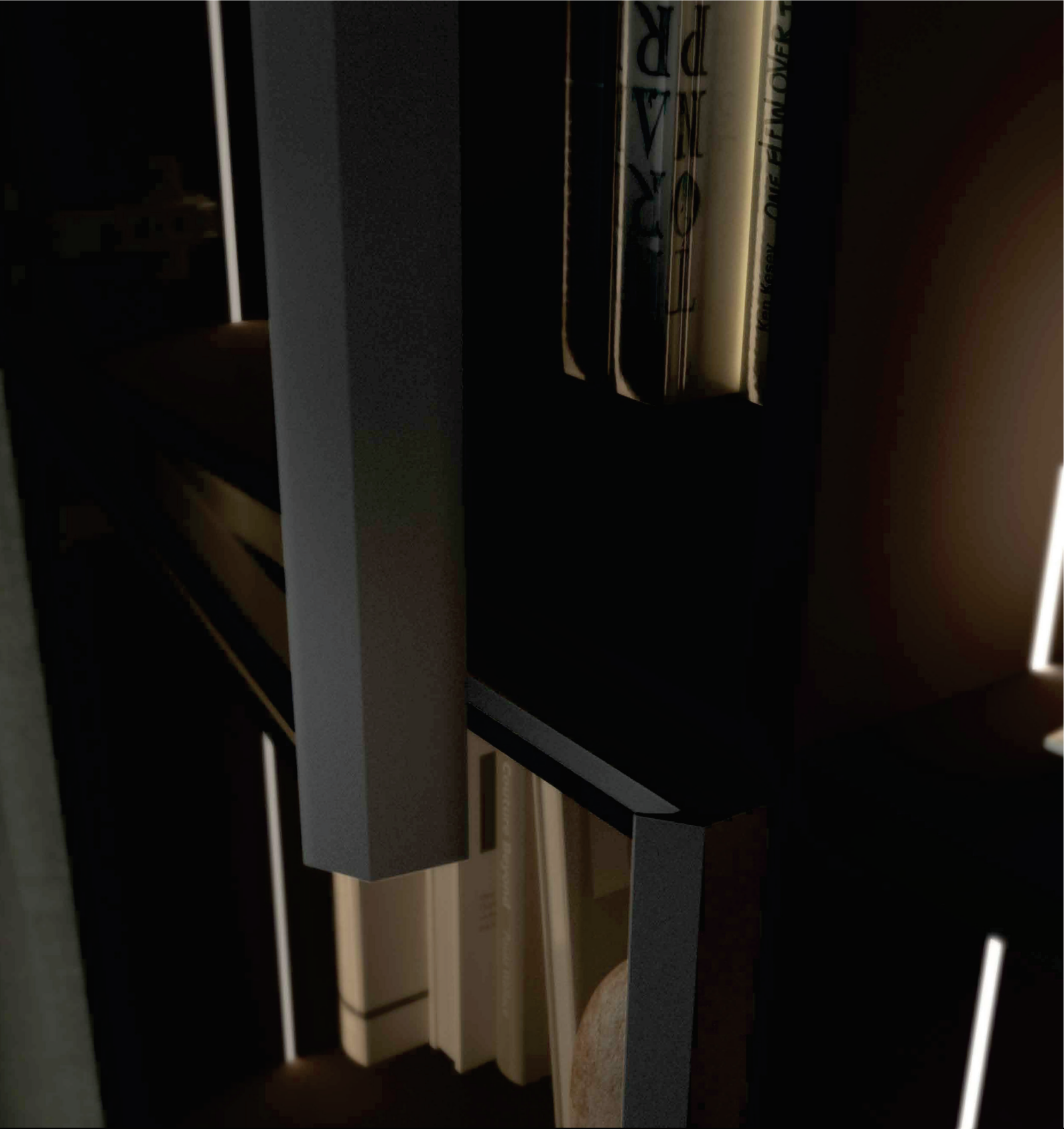

LINEA

Узкий рамочный профиль с видимой частью 8 мм

Применяется в изготовлении мебельных фасадов с наполнением из стекла для кухни, ванной, гостиной и другой мебели, а также при оформлении предметов интерьера. Для большего комфорта профиль LINEA может сочетаться с профилем с интегрированной ручкой.



ХАРАКТЕРИСТИКИ

Толщина наполнения: 4 мм

Ширина видимой части: 8 мм

Рекомендуемый макс. размер фасада: 2100×600 мм

Материал: алюминий

ИСПОЛЬЗОВАНИЕ

+ профиль FP00738.. можно сочетать с профилем с интегрированной ручкой (FP00738Н.. или FP00738Т..).

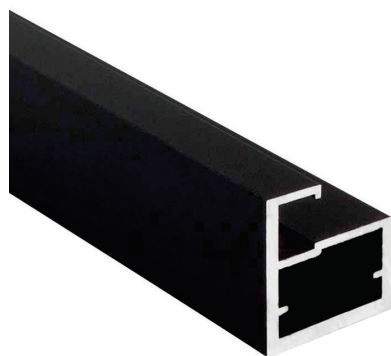
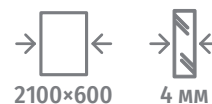

FP00738BL-S3
3000 мм

FP00738BL
6000 мм

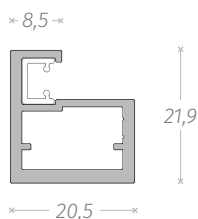

FP00738HBL-S3
2700 мм

FP00738HBL
5400 мм

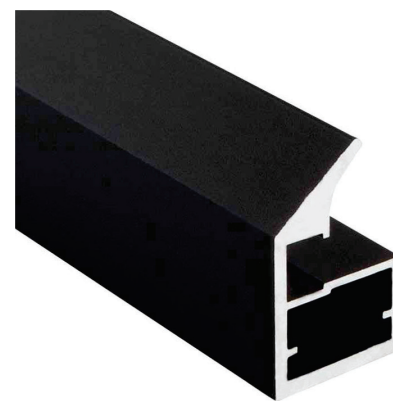
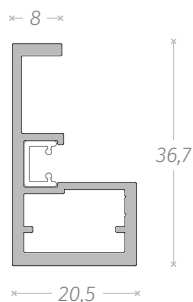

FP00738TBL-S3
2700 мм

FP00738TBL
5400 мм

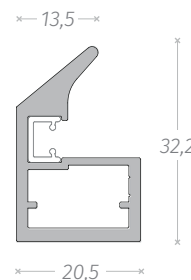



INTEGRO

Широкий рамочный профиль

Используется для изготовления мебельных фасадов с наполнением из стекла для кухни, ванной, гостиной и другой мебели, а также предметов интерьера. Разнообразие цветов и форм профиля позволяет создавать различные варианты современных решений.



IN09130A-S3
3000 мм

IN09130A
6000 мм



черный
золото
серебро

ХАРАКТЕРИСТИКИ

Толщина наполнения: до 5 мм

Ширина видимой части: 2 мм

Рекомендуемый макс. размер фасада: 2100×500 мм

Материал: алюминий

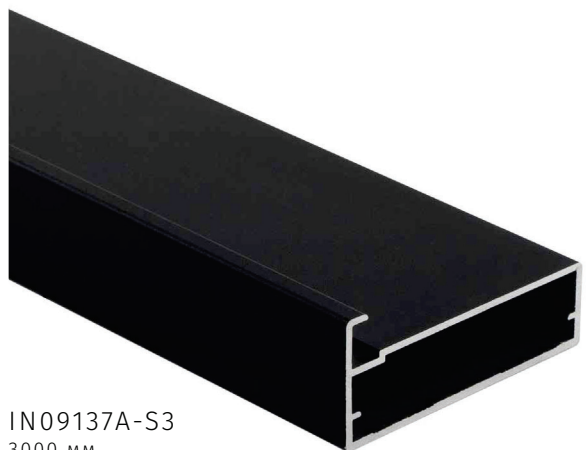

IN09137A-S3
3000 мм

IN09137A
6000 мм

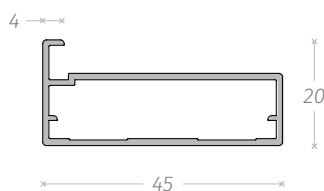

черный
золото
серебро

ХАРАКТЕРИСТИКИ

Толщина наполнения: 4 мм

Ширина видимой части: 4 мм

Рекомендуемый макс. размер фасада: 1000×500 мм

Материал: алюминий



INTEGRO

Широкий рамочный профиль

Используется для изготовления рамочных фасадов для кухни, ванной, гостиной и другой мебели с применением четырехшарнирных петель. Разнообразие цветов и форм профиля позволяет создавать различные варианты современных решений.

ХАРАКТЕРИСТИКИ

Толщина наполнения: 4 мм

Ширина видимой части: 8 мм

Рекомендуемый макс. размер фасада: 2100×500 мм

Материал: алюминий



IN09133A-S3
3000 мм

IN09133A
6000 мм

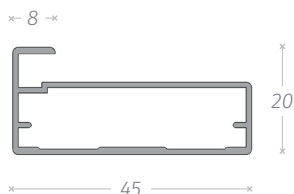

черный
золото
графит
серебро
бронза

ХАРАКТЕРИСТИКИ

Толщина наполнения: 4 мм

Ширина видимой части: 20 мм

Рекомендуемый макс. размер фасада: 2100×500 мм

Материал: алюминий



IN09119A-S3
3000 мм

IN09119A
6000 мм

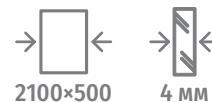
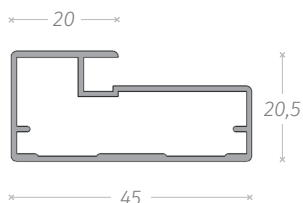

черный
золото
серебро



SECRET

Узкий рамочный профиль

Предназначен для изготовления распашных фасадов с наполнением из стекла и использованием скрытых петель SECRET. Такое решение позволяет получить готовое изделие с практически незаметной для пользователя фурнитурой. Для большего комфорта профиль SECRET может сочетаться с профилем с интегрированной ручкой.

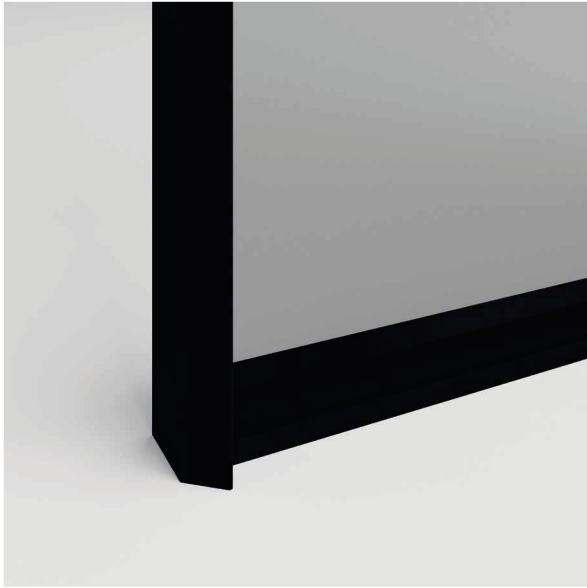

ХАРАКТЕРИСТИКИ

Толщина наполнения: 4 мм

Ширина видимой части: 8 мм

Рекомендуемый макс. размер фасада: 2100×600 мм

Материал: алюминий

ИСПОЛЬЗОВАНИЕ

- + профиль FP00736.. можно сочетать с профилем с интегрированной ручкой (FP00736H.. или FP00736T..);
- + используется со скрытыми петлями SECRET.

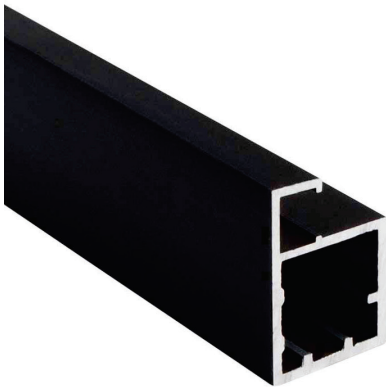
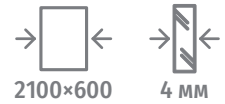

FP00736BL-S3
3000 мм

FP00736BL
6000 мм

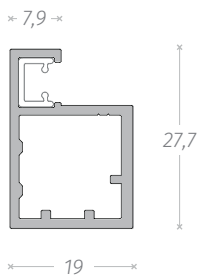

FP00736HBL-S3
2700 мм

FP00736HBL
5400 мм

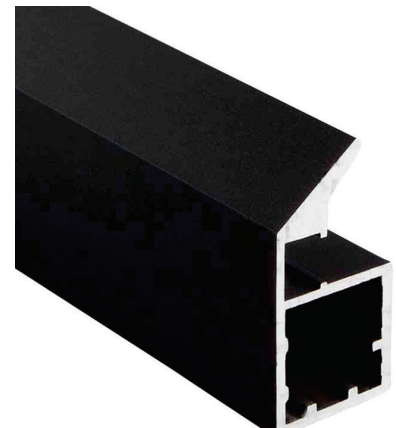
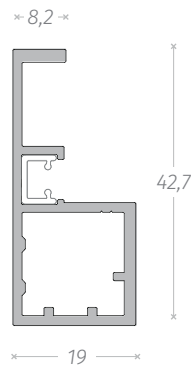

FP00736TBL-S3
2700 мм

FP00736TBL
5400 мм

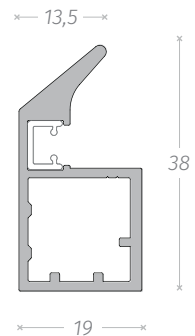

черный золото графит серебро



SECRET MAXI

Узкий рамочный профиль

Предназначен для изготовления высоких распашных фасадов с наполнением из стекла и использованием скрытых петель SECRET MAXI. Такое решение позволяет получить готовое изделие с практически незаметной для пользователя фурнитурой. Для большего комфорта профиль SECRET MAXI может сочетаться с профилем с интегрированной ручкой.



ХАРАКТЕРИСТИКИ

Толщина наполнения: 4 мм

Ширина видимой части: 8 мм

Рекомендуемый макс. размер фасада: 2600×600 мм

Материал: алюминий

ИСПОЛЬЗОВАНИЕ

- + профиль FP00263.. можно сочетать с профилем с интегрированной ручкой FP00263H..;
- + используется со скрытыми петлями SECRET MAXI.



FP00263BL-S3
3000 мм

FP00263BL
6000 мм



FP00263HBL-S3
2700 мм

FP00263HBL
5400 мм

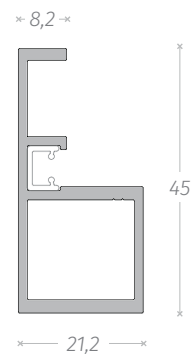
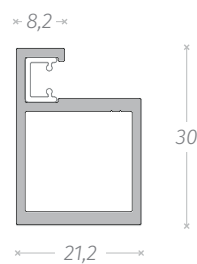

черный

золото

графит

серебро



INTEGRO

Окантовочный профиль

Используется для обрамления фасада из плитного материала. Для установки профиля требуется фрезеровка паза на торцах по периметру фасада.

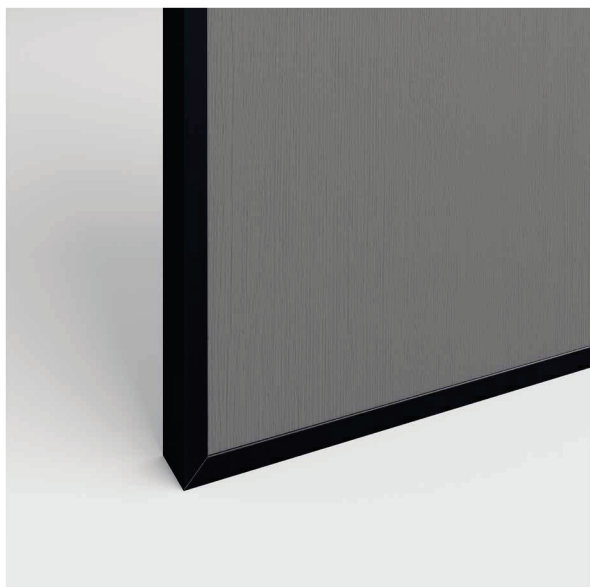

ХАРАКТЕРИСТИКИ

Толщина наполнения: 18 мм

Ширина видимой части: 8 мм

Материал: алюминий



IN09104A
6000 мм

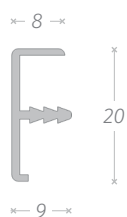

черный

золото

серебро

бронза

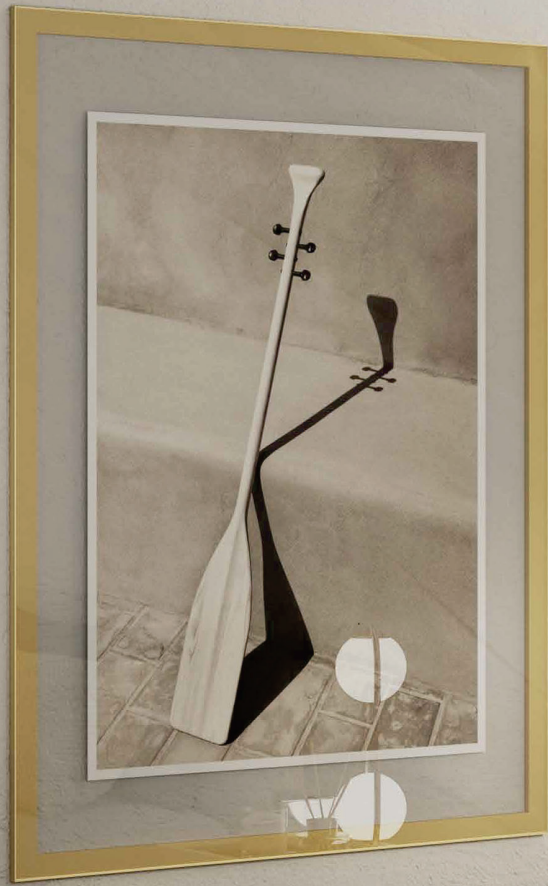



ЗОЛОТО



INTEGRO

Узкий рамочный профиль

Используется для изготовления мебельных фасадов с наполнением из стекла для кухни, ванной, гостиной и другой мебели, а также при оформлении предметов интерьера.



IN05131-S3
3000 мм

IN05131
6000 мм

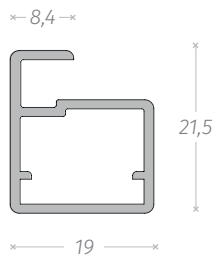

ХАРАКТЕРИСТИКИ

Толщина наполнения: 4 мм

Ширина видимой части: 8 мм

Рекомендуемый макс. размер фасада: 1500×500 мм

Материал: алюминий

черный

золото

серебро



IN05117A-S3
3000 мм

IN05117A
6000 мм

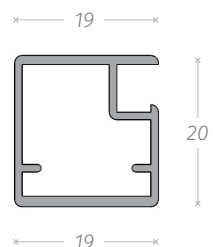

ХАРАКТЕРИСТИКИ

Толщина наполнения: 4 мм

Ширина видимой части: 19 мм

Рекомендуемый макс. размер фасада: 1500×500 мм

Материал: алюминий

черный

золото

графит

серебро

бронза



LINEA

Узкий рамочный профиль с видимой частью 8 мм

Применяется в изготовлении мебельных фасадов с наполнением из стекла для кухни, ванной, гостиной и другой мебели, а также при оформлении предметов интерьера. Для большего комфорта профиль LINEA может сочетаться с профилем с интегрированной ручкой.

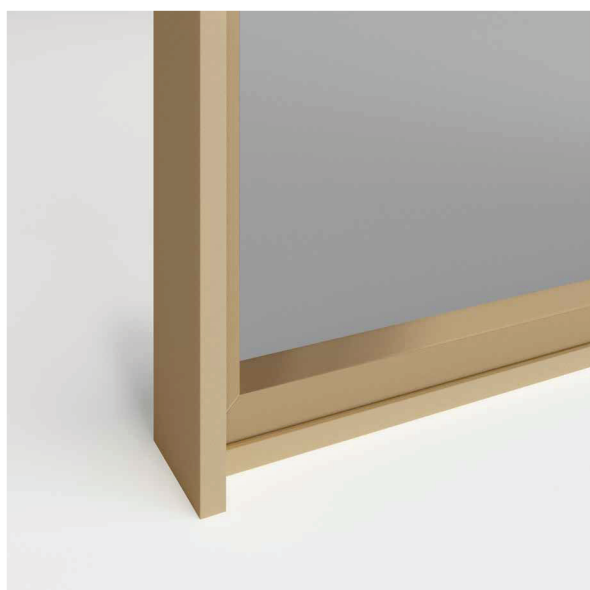

ХАРАКТЕРИСТИКИ

Толщина наполнения: 4 мм

Ширина видимой части: 8 мм

Рекомендуемый макс. размер фасада: 2100×600 мм

Материал: алюминий

ИСПОЛЬЗОВАНИЕ

+ профиль FP00738.. можно сочетать с профилем с интегрированной ручкой (FP00738Н.. или FP00738Т..).

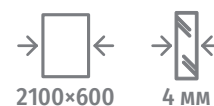

FP00738GLB-S3
3000 мм

FP00738GLB
6000 мм

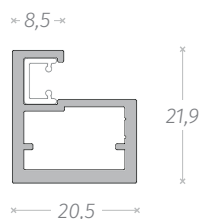

FP00738HGLB-S3
2700 мм

FP00738HGLB
5400 мм

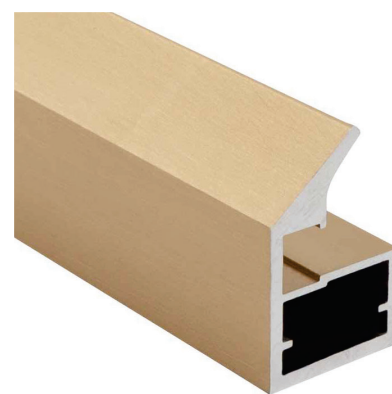
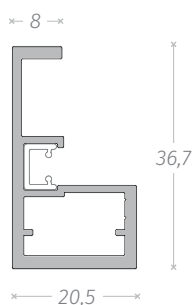

FP00738TGLB-S3
2700 мм

FP00738TGLB
5400 мм

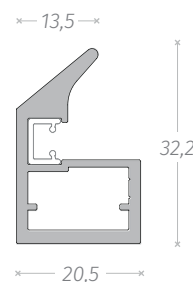

черный золото графит серебро



INTEGRO

Широкий рамочный профиль

Используется для изготовления мебельных фасадов с наполнением из стекла для кухни, ванной, гостиной и другой мебели, а также предметов интерьера. Разнообразие цветов и форм профиля позволяет создавать различные варианты современных решений.



IN05130A-S3
3000 мм

IN05130A
6000 мм

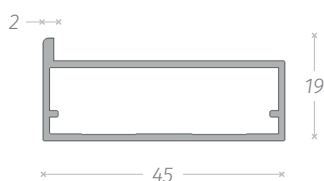

черный
золото
серебро



IN05137A-S3
3000 мм

IN05137A
6000 мм

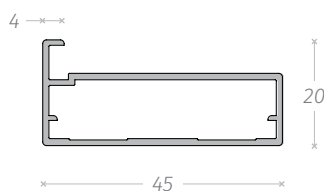

черный
золото
серебро

ХАРАКТЕРИСТИКИ

Толщина наполнения: до 5 мм

Ширина видимой части: 2 мм

Рекомендуемый макс. размер фасада: 2100×500 мм

Материал: алюминий

ХАРАКТЕРИСТИКИ

Толщина наполнения: 4 мм

Ширина видимой части: 4 мм

Рекомендуемый макс. размер фасада: 1000×500 мм

Материал: алюминий



INTEGRO

Широкий рамочный профиль

Используется для изготовления рамочных фасадов для кухни, ванной, гостиной и другой мебели с применением четырехшарнирных петель. Разнообразие цветов и форм профиля позволяет создавать различные варианты современных решений.

ХАРАКТЕРИСТИКИ

Толщина наполнения: 4 мм

Ширина видимой части: 8 мм

Рекомендуемый макс. размер фасада: 2100×500 мм

Материал: алюминий



IN05133A-S3
3000 мм

IN05133A
6000 мм

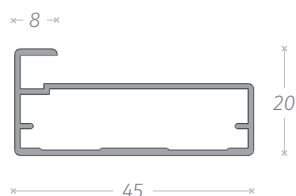

черный
золото
графит
серебро
бронза

ХАРАКТЕРИСТИКИ

Толщина наполнения: 4 мм

Ширина видимой части: 20 мм

Рекомендуемый макс. размер фасада: 2100×500 мм

Материал: алюминий



IN05119A-S3
3000 мм

IN05119A
6000 мм

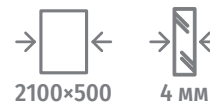
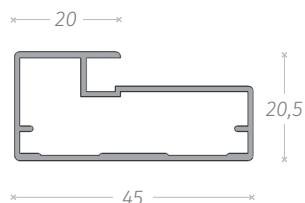

черный
золото
серебро



SECRET

Узкий рамочный профиль

Предназначен для изготовления распашных фасадов с наполнением из стекла и использованием скрытых петель SECRET. Такое решение позволяет получить готовое изделие с практически незаметной для пользователя фурнитурой. Для большего комфорта профиль SECRET может сочетаться с профилем с интегрированной ручкой.

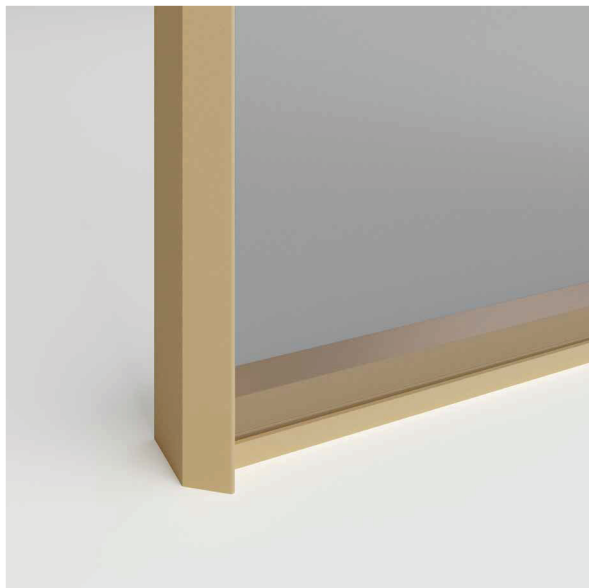

ХАРАКТЕРИСТИКИ

Толщина наполнения: 4 мм

Ширина видимой части: 8 мм

Рекомендуемый макс. размер фасада: 2100×600 мм

Материал: алюминий

ИСПОЛЬЗОВАНИЕ

- + профиль FP00736.. можно сочетать с профилем с интегрированной ручкой (FP00736H.. или FP00736T..);
- + используется со скрытыми петлями SECRET.

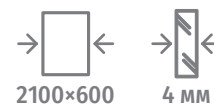

FP00736GLB-S3
3000 мм

FP00736GLB
6000 мм

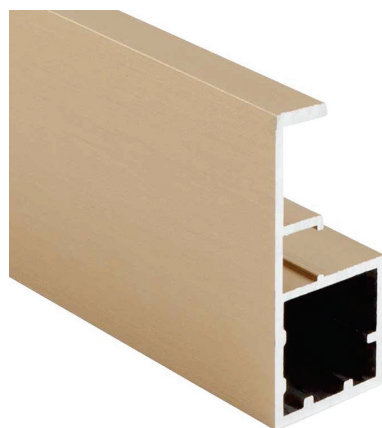
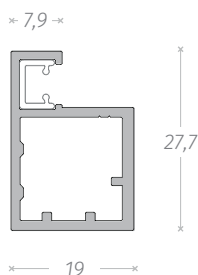

FP00736HGLB-S3
2700 мм

FP00736HGLB
5400 мм

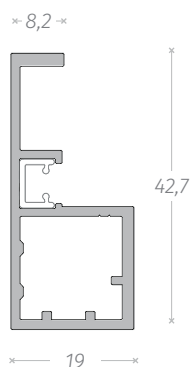

FP00736TGLB-S3
2700 мм

FP00736TGLB
5400 мм

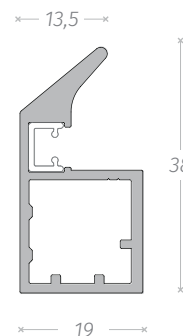

черный золото графит серебро



SECRET MAXI

Узкий рамочный профиль

Предназначен для изготовления высоких распашных фасадов с наполнением из стекла и использованием скрытых петель SECRET MAXI. Такое решение позволяет получить готовое изделие с практически незаметной для пользователя фурнитурой. Для большего комфорта профиль SECRET MAXI может сочетаться с профилем с интегрированной ручкой.

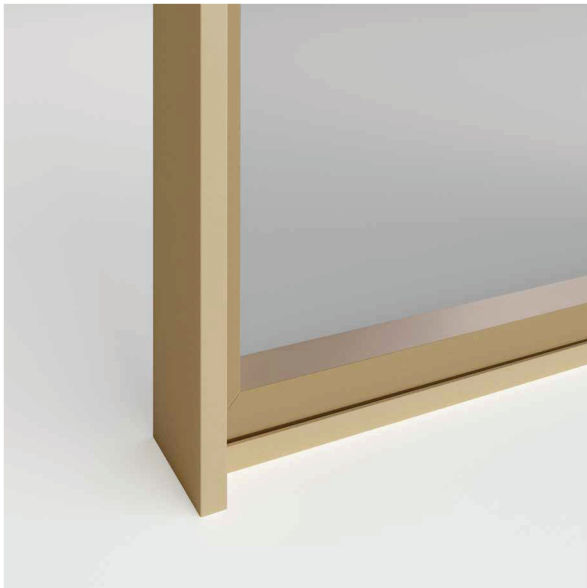

ХАРАКТЕРИСТИКИ

Толщина наполнения: 4 мм

Ширина видимой части: 8 мм

Рекомендуемый макс. размер фасада: 2600×600 мм

Материал: алюминий

ИСПОЛЬЗОВАНИЕ

- + профиль FP00263.. можно сочетать с профилем с интегрированной ручкой FP00263H..;
- + используется со скрытыми петлями SECRET MAXI.



FP00263GLB-S3
3000 мм

FP00263GLB
6000 мм

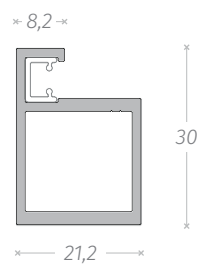

FP00263HGLB-S3
2700 мм

FP00263HGLB
5400 мм

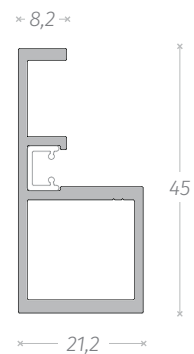

черный

золото

графит

серебро



INTEGRO

Окантовочный профиль

Используется для обрамления фасада из плитного материала. Для установки профиля требуется фрезеровка паза на торцах по периметру фасада.

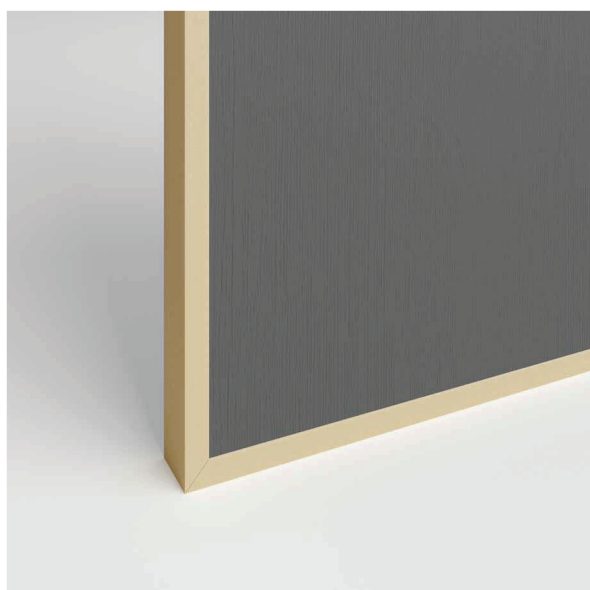

ХАРАКТЕРИСТИКИ

Толщина наполнения: 18 мм

Ширина видимой части: 8 мм

Материал: алюминий



IN05104A
6000 мм

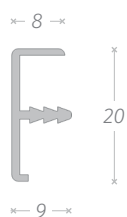

черный

золото

серебро

бронза





ГРАФИТ



INTEGRO

Рамочный профиль

Используется для изготовления мебельных фасадов с наполнением из стекла для кухни, ванной, гостиной и другой мебели, а также при оформлении предметов интерьера.



IN02117A-S3
3000 мм

IN02117A
6000 мм

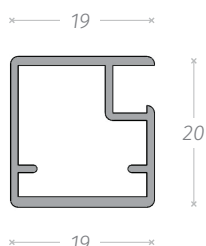

ХАРАКТЕРИСТИКИ

Толщина наполнения: 4 мм

Ширина видимой части: 19 мм

Рекомендуемый макс. размер фасада: 1500×500 мм

Материал: алюминий



IN02133A-S3
3000 мм

IN02133A
6000 мм

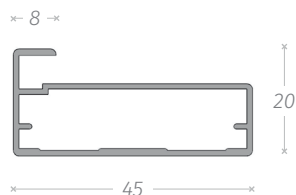

ХАРАКТЕРИСТИКИ

Толщина наполнения: 4 мм

Ширина видимой части: 8 мм

Рекомендуемый макс. размер фасада: 2100×500 мм

Материал: алюминий





LINEA

Узкий рамочный профиль с видимой частью 8 мм

Применяется в изготовлении мебельных фасадов с наполнением из стекла для кухни, ванной, гостиной и другой мебели, а также при оформлении предметов интерьера. Для большего комфорта профиль LINEA может сочетаться с профилем с интегрированной ручкой.



ХАРАКТЕРИСТИКИ

Толщина наполнения: 4 мм

Ширина видимой части: 8 мм

Рекомендуемый макс. размер фасада: 2100×600 мм

Материал: алюминий

ИСПОЛЬЗОВАНИЕ

+ профиль FP00738.. можно сочетать с профилем с интегрированной ручкой (FP00738Н.. или FP00738Т..).

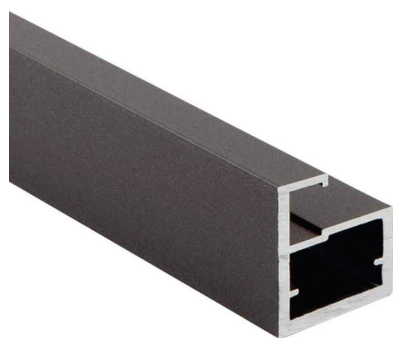
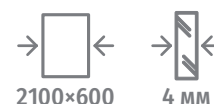

FP00738GP-S3
3000 мм

FP00738GP
6000 мм

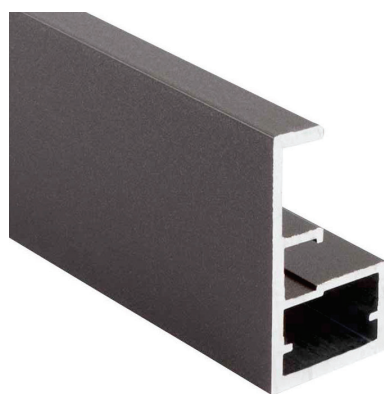
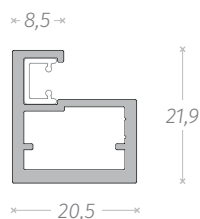

FP00738HGP-S3
2700 мм

FP00738HGP
5400 мм

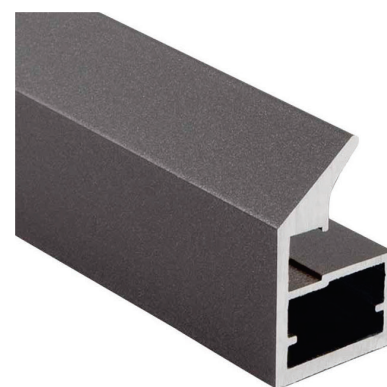
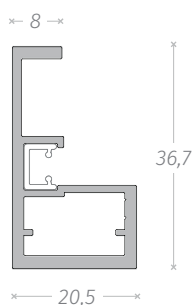

FP00738TGP-S3
2700 мм

FP00738TGP
5400 мм

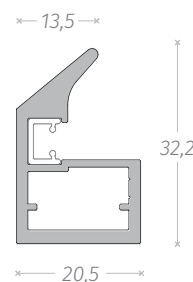



SECRET

Узкий рамочный профиль

Предназначен для изготовления распашных фасадов с наполнением из стекла и использованием скрытых петель SECRET. Такое решение позволяет получить готовое изделие с практически незаметной для пользователя фурнитурой. Для большего комфорта профиль SECRET может сочетаться с профилем с интегрированной ручкой.



ХАРАКТЕРИСТИКИ

Толщина наполнения: 4 мм

Ширина видимой части: 8 мм

Рекомендуемый макс. размер фасада: 2100×600 мм

Материал: алюминий

ИСПОЛЬЗОВАНИЕ

- + профиль FP00736.. можно сочетать с профилем с интегрированной ручкой (FP00736H.. или FP00736T..);
- + используется со скрытыми петлями SECRET.

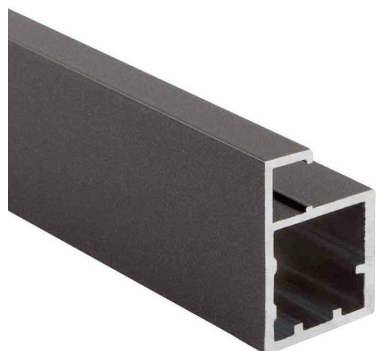
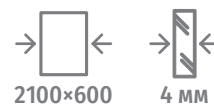

FP00736GP-S3
3000 мм

FP00736GP
6000 мм

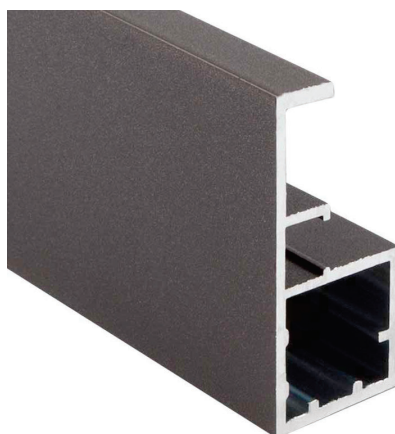
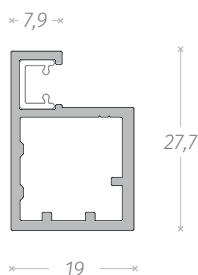

FP00736HGP-S3
2700 мм

FP00736HGP
5400 мм

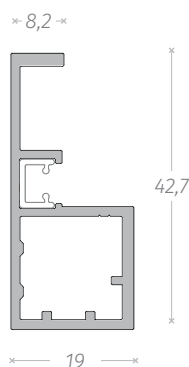

FP00736TGP-S3
2700 мм

FP00736TGP
5400 мм

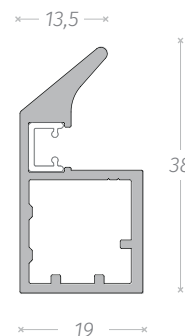

черный золото графит серебро



SECRET MAXI

Узкий рамочный профиль

Предназначен для изготовления высоких распашных фасадов с наполнением из стекла и использованием скрытых петель SECRET MAXI. Такое решение позволяет получить готовое изделие с практически незаметной для пользователя фурнитурой. Для большего комфорта профиль SECRET MAXI может сочетаться с профилем с интегрированной ручкой.



ХАРАКТЕРИСТИКИ

Толщина наполнения: 4 мм

Ширина видимой части: 8 мм

Рекомендуемый макс. размер фасада: 2600×600 мм

Материал: алюминий

ИСПОЛЬЗОВАНИЕ

- + профиль FP00263.. можно сочетать с профилем с интегрированной ручкой FP00263H..;
- + используется со скрытыми петлями SECRET MAXI.



FP00263GP-S3
3000 мм

FP00263GP
6000 мм

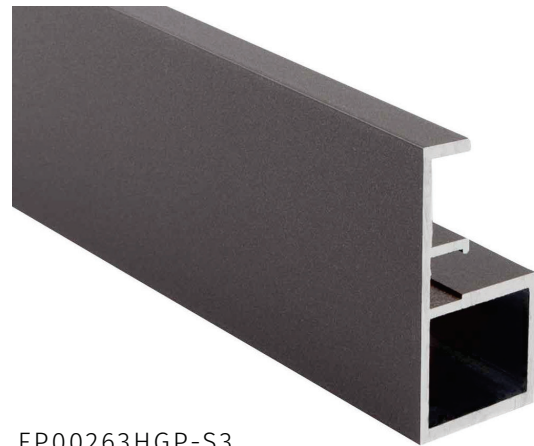

FP00263HGP-S3
2700 мм

FP00263HGP
5400 мм

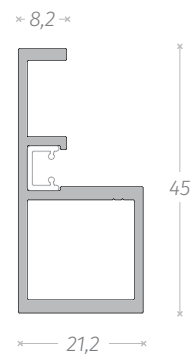
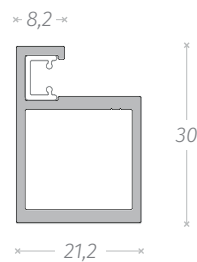

черный

золото

графит

серебро





СЕРЕБРО



INTEGRO

Узкий рамочный профиль

Используется для изготовления мебельных фасадов с наполнением из стекла для кухни, ванной, гостиной и другой мебели, а также при оформлении предметов интерьера.



IN01131-S3
3000 мм

IN01131
6000 мм

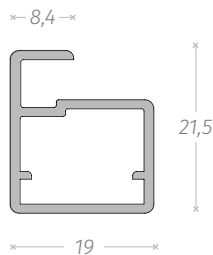

ХАРАКТЕРИСТИКИ

Толщина наполнения: 4 мм

Ширина видимой части: 8 мм

Рекомендуемый макс. размер фасада: 1500×500 мм

Материал: алюминий

черный

золото

серебро



IN0117A-S3
3000 мм

IN0117A
6000 мм

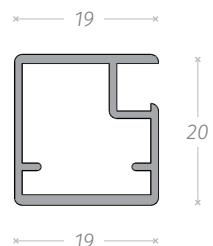

ХАРАКТЕРИСТИКИ

Толщина наполнения: 4 мм

Ширина видимой части: 19 мм

Рекомендуемый макс. размер фасада: 1500×500 мм

Материал: алюминий

черный

золото

графит

серебро

бронза



LINEA

Узкий рамочный профиль с видимой частью 8 мм

Применяется в изготовлении мебельных фасадов с наполнением из стекла для кухни, ванной, гостиной и другой мебели, а также при оформлении предметов интерьера. Для большего комфорта профиль LINEA может сочетаться с профилем с интегрированной ручкой.

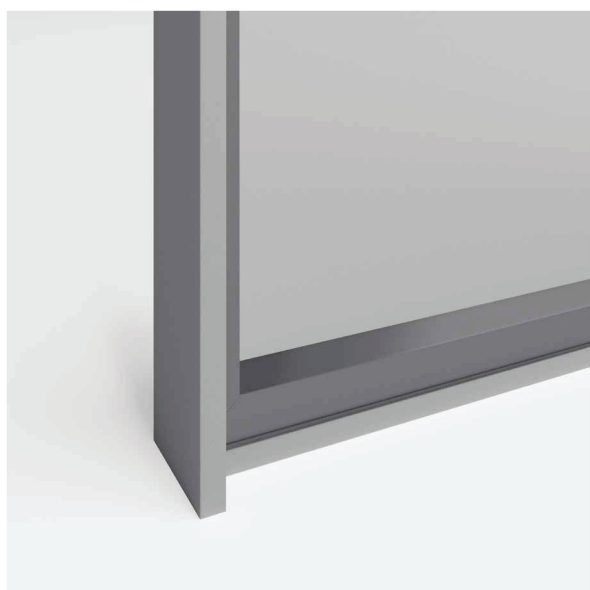

ХАРАКТЕРИСТИКИ

Толщина наполнения: 4 мм

Ширина видимой части: 8 мм

Рекомендуемый макс. размер фасада: 2100×600 мм

Материал: алюминий

ИСПОЛЬЗОВАНИЕ

+ профиль FP00738.. можно сочетать с профилем с интегрированной ручкой (FP00738Н.. или FP00738Т..).

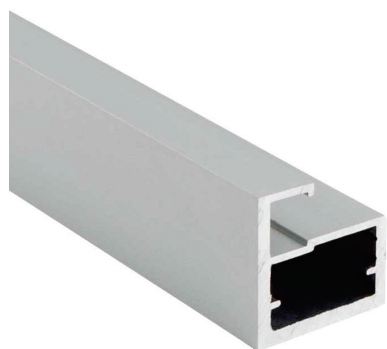
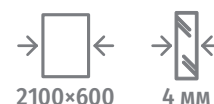

FP00738AL-S3
3000 мм

FP00738AL
6000 мм

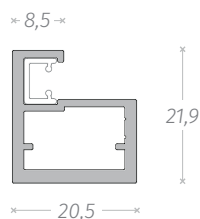

FP00738HAL-S3
2700 мм

FP00738HAL
5400 мм

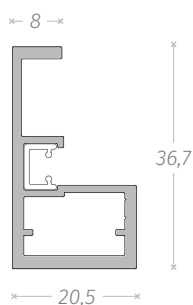

FP00738TAL-S3
2700 мм

FP00738TAL
5400 мм

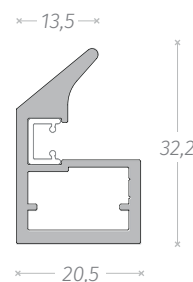



INTEGRO

Широкий рамочный профиль

Используется для изготовления мебельных фасадов с наполнением из стекла для кухни, ванной, гостиной и другой мебели, а также предметов интерьера. Разнообразие цветов и форм профиля позволяет создавать различные варианты современных решений.



IN01130A-S3
3000 мм

IN01130A
6000 мм



черный золото серебро

ХАРАКТЕРИСТИКИ

Толщина наполнения: до 5 мм

Ширина видимой части: 2 мм

Рекомендуемый макс. размер фасада: 2100×500 мм

Материал: алюминий



IN01137A-S3
3000 мм

IN01137A
6000 мм

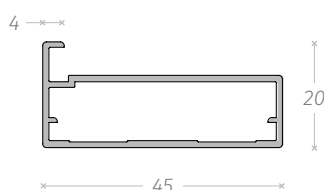

черный золото серебро

ХАРАКТЕРИСТИКИ

Толщина наполнения: 4 мм

Ширина видимой части: 4 мм

Рекомендуемый макс. размер фасада: 1000×500 мм

Материал: алюминий



INTEGRO

Широкий рамочный профиль

Используется для изготовления рамочных фасадов для кухни, ванной, гостиной и другой мебели с применением четырехшарнирных петель. Разнообразие цветов и форм профиля позволяет создавать различные варианты современных решений.

ХАРАКТЕРИСТИКИ

Толщина наполнения: 4 мм

Ширина видимой части: 8 мм

Рекомендуемый макс. размер фасада: 2100×500 мм

Материал: алюминий



IN01133A-S3
3000 мм

IN01133A
6000 мм

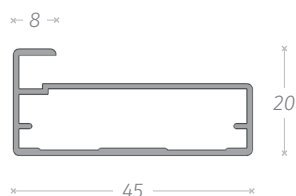

черный
золото
графит
серебро
бронза

ХАРАКТЕРИСТИКИ

Толщина наполнения: 4 мм

Ширина видимой части: 20 мм

Рекомендуемый макс. размер фасада: 2100×500 мм

Материал: алюминий



IN01119A-S3
3000 мм

IN01119A
6000 мм

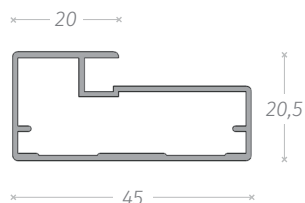

черный
золото
серебро



SECRET

Узкий рамочный профиль

Предназначен для изготовления распашных фасадов с наполнением из стекла и использованием скрытых петель SECRET. Такое решение позволяет получить готовое изделие с практически незаметной для пользователя фурнитурой. Для большего комфорта профиль SECRET может сочетаться с профилем с интегрированной ручкой.



ХАРАКТЕРИСТИКИ

Толщина наполнения: 4 мм

Ширина видимой части: 8 мм

Рекомендуемый макс. размер фасада: 2100×600 мм

Материал: алюминий

ИСПОЛЬЗОВАНИЕ

- + профиль FP00736.. можно сочетать с профилем с интегрированной ручкой (FP00736H.. или FP00736T..);
- + используется со скрытыми петлями SECRET.

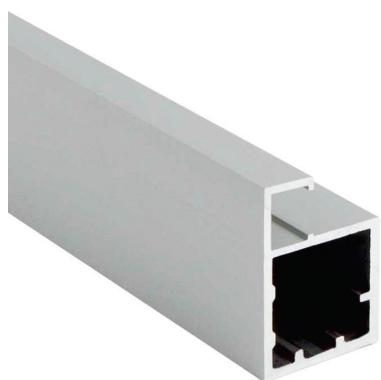
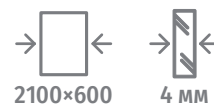

FP00736AL-S3
3000 мм

FP00736AL
6000 мм

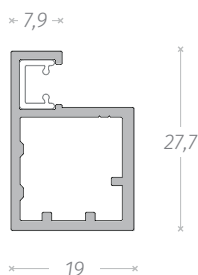

FP00736HAL-S3
2700 мм

FP00736HAL
5400 мм

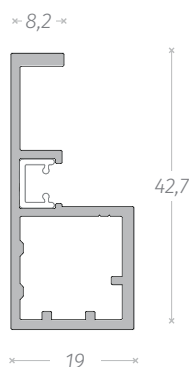

FP00736TAL-S3
2700 мм

FP00736TAL
5400 мм

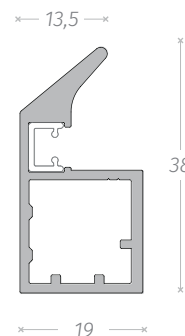

черный золото графит серебро



SECRET MAXI

Узкий рамочный профиль

Предназначен для изготовления высоких распашных фасадов с наполнением из стекла и использованием скрытых петель SECRET MAXI. Такое решение позволяет получить готовое изделие с практически незаметной для пользователя фурнитурой. Для большего комфорта профиль SECRET MAXI может сочетаться с профилем с интегрированной ручкой.



ХАРАКТЕРИСТИКИ

Толщина наполнения: 4 мм

Ширина видимой части: 8 мм

Рекомендуемый макс. размер фасада: 2600×600 мм

Материал: алюминий

ИСПОЛЬЗОВАНИЕ

- + профиль FP00263.. можно сочетать с профилем с интегрированной ручкой FP00263H..;
- + используется со скрытыми петлями SECRET MAXI.

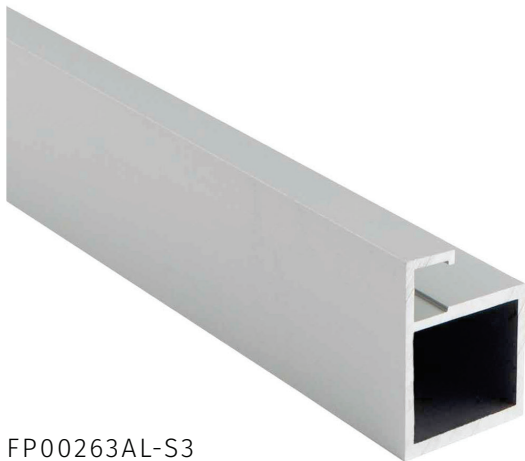

FP00263AL-S3
3000 мм

FP00263AL
6000 мм



FP00263HGR-S3
2700 мм

FP00263HGR
5400 мм

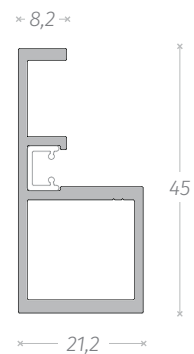
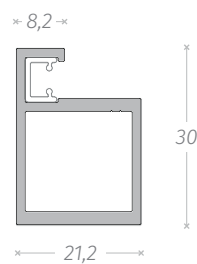

черный

золото

графит

серебро

Contagious: Why Things Catch On Jonah Berger
The 22 Immutable Laws of Marketing
HACKING GROWTH MORGAN BROWN/SEAN ELLIS
This Is Marketing: You Can't Be Seen Until You Learn to See
Building a StoryBrand Donald Miller
INFLUENCE, NEW AND EXPANDED Robert B. Cialdini
Selling the Invisible: A Field Guide to Modern Marketing
The 1-Page Marketing Plan Allan Dib

INTEGRO

Окантовочный профиль

Используется для обрамления фасада из плитного материала. Для установки профиля требуется фрезеровка паза на торцах по периметру фасада.

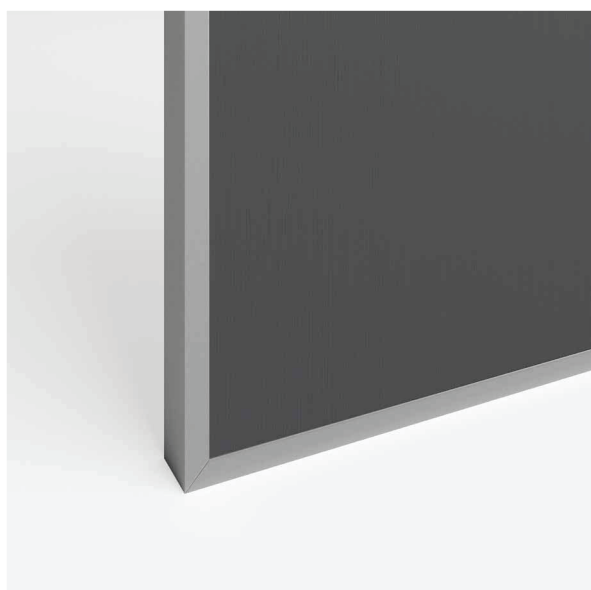

ХАРАКТЕРИСТИКИ

Толщина наполнения: 18 мм

Ширина видимой части: 8 мм

Материал: алюминий

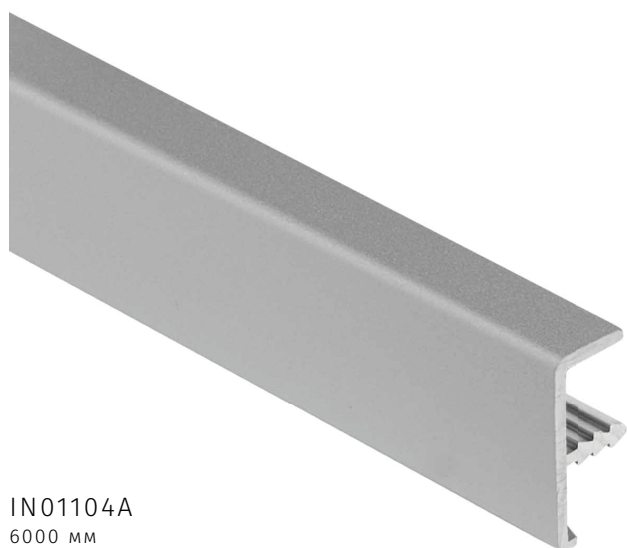

IN01104A
6000 мм

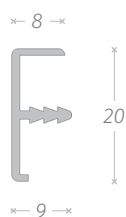

черный

золото

серебро

бронза





БРОНЗА



IN04117A-S3
3000 мм

IN04117A
6000 мм

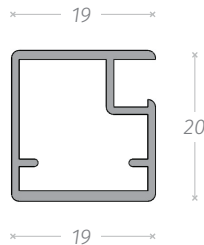

ХАРАКТЕРИСТИКИ

Толщина наполнения: 4 мм

Ширина видимой части: 19 мм

Рекомендуемый макс. размер фасада: 1500×500 мм

Материал: алюминий

черный

золото

графит

серебро

бронза



IN04133A-S3
3000 мм

IN04133A
6000 мм

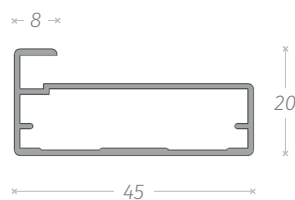

ХАРАКТЕРИСТИКИ

Толщина наполнения: 4 мм

Ширина видимой части: 8 мм

Рекомендуемый макс. размер фасада: 2100×500 мм

Материал: алюминий

черный

золото

графит

серебро

бронза



ХАРАКТЕРИСТИКИ

Толщина наполнения: 18 мм

Ширина видимой части: 8 мм

Материал: алюминий



IN04104A
6000 мм

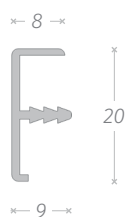

черный

золото

серебро

бронза





ТЕХНИЧЕСКАЯ
ИНФОРМАЦИЯ

ОСОБЕННОСТИ РАМОЧНЫХ ПРОФИЛЕЙ

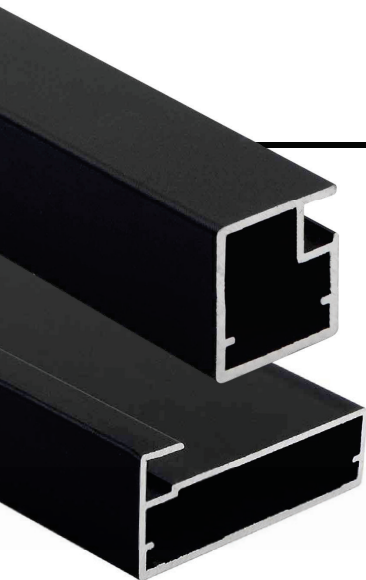

INTEGRO

Базовая группа алюминиевых профилей для изготовления мебельных фасадов с наполнением из стекла для кухни, ванной, гостиной и другой мебели, а также предметов интерьера. К ней относятся широкие и узкие рамочные профили. Мебельный фасад собирается из одного типа профиля.

Для сборки мебельного фасада используются:

- + уголки IN304Z (для узкого), IN305Z (для широкого);
- + уплотнитель КП 80 203 ПР или КП 80 203 ЧР;
- + четырехшарнирные петли.



LINEA

Узкий рамочный профиль применяется для изготовления мебельных фасадов с наполнением из стекла для кухни, ванной, гостиной и другой мебели, а также предметов интерьера. Для большего комфорта профиль LINEA может сочетаться с профилем с интегрированной ручкой.

Для сборки мебельного фасада используются:

- + уголки CR302U или IN304ZN;
- + уплотнитель FPG00705TR или FPG00705BL;
- + четырехшарнирные петли для узкого рамочного профиля.



SECRET

Предназначен для изготовления распашных фасадов с наполнением из стекла и использованием скрытых петель SECRET. Такое решение позволяет получить готовое изделие с практически незаметной для пользователя фурнитурой. Для большего комфорта профиль SECRET может сочетаться с профилем с интегрированной ручкой.

Для сборки мебельного фасада используются:

- + уголки SECRET;
- + уплотнитель FPG00705TR или FPG00705BL;
- + петли SECRET.



SECRET MAXI

Предназначен для изготовления высоких распашных фасадов с наполнением из стекла и использованием скрытых петель SECRET MAXI. Такое решение позволяет получить готовое изделие с практически незаметной для пользователя фурнитурой. Для большего комфорта профиль SECRET MAXI может сочетаться с профилем с интегрированной ручкой.





Для сборки мебельного фасада используются:

- + уголки SECRET MAXI;
- + уплотнитель FPG00705TR или FPG00705BL;
- + петли SECRET MAXI.

СОВМЕСТИМОСТЬ РАМОЧНОГО ПРОФИЛЯ С ПЕТЛЯМИ

Петли	Четырехшарнирные с чашкой 35 мм	Четырехшарнирные для УРП	SECRET	SECRET MAXI
	Рамочный профиль			
INTEGRO Широкий				
INTEGRO Узкий				
LINEA				
SECRET				
SECRET MAXI				

СОВМЕСТИМОСТЬ РАМОЧНОГО ПРОФИЛЯ С УГОЛКАМИ И УПЛОТНИТЕЛЕМ

Уголки и уплотнители	INTEGRO		SECRET	SECRET MAXI	Уплотнители	
	Рамочный профиль					
INTEGRO Широкий						
INTEGRO Узкий						
LINEA						
SECRET						
SECRET MAXI						

СБОРКА ФАСАДА НА ОСНОВЕ УЗКОГО РАМОЧНОГО ПРОФИЛЯ INTEGR0

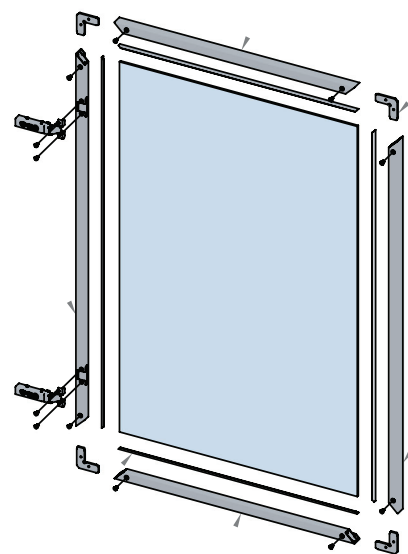
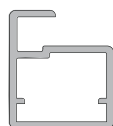
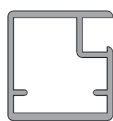

СБОРКА ФАСАДА НА ОСНОВЕ ШИРОКОГО РАМОЧНОГО ПРОФИЛЯ INTEGR0

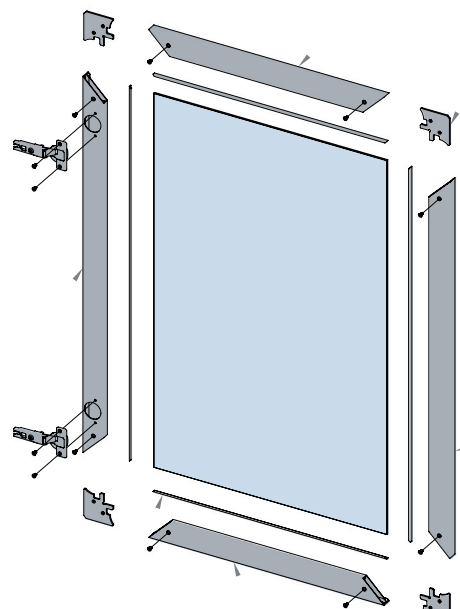

ОКАНТОВОЧНЫЙ ПРОФИЛЬ INTEGR0

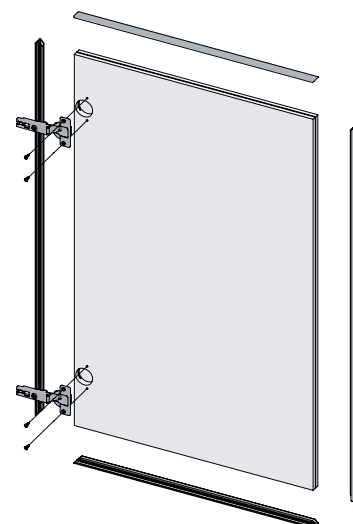

СБОРКА ФАСАДА НА ОСНОВЕ УЗКОГО РАМОЧНОГО ПРОФИЛЯ LINEA

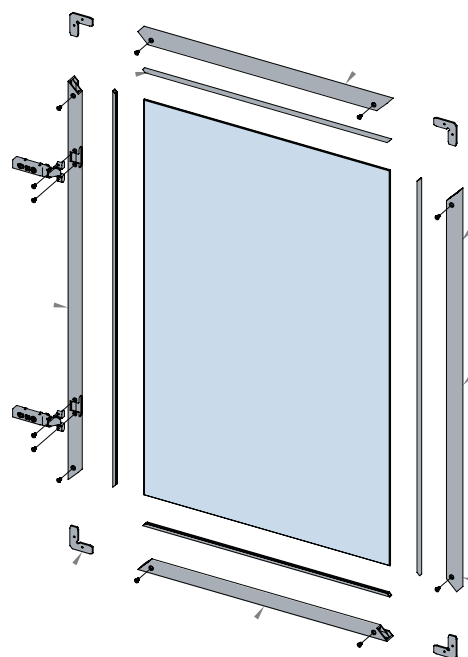
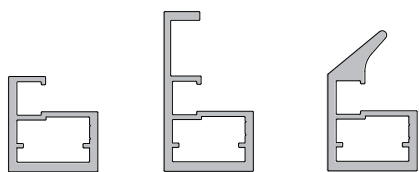

СБОРКА ФАСАДА НА ОСНОВЕ ПРОФИЛЕЙ SECRET

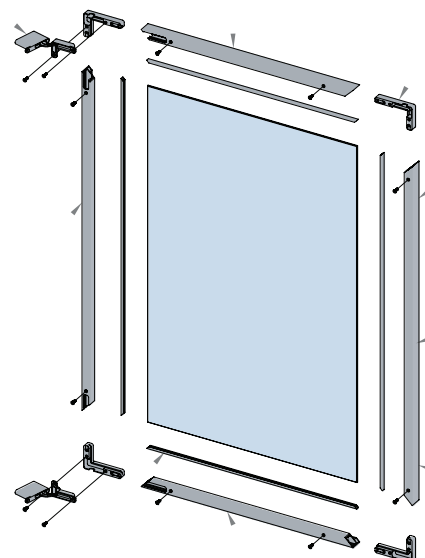
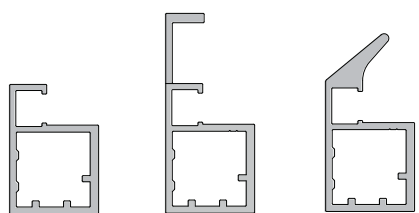

СБОРКА ФАСАДА НА ОСНОВЕ ПРОФИЛЕЙ SECRET MAXI

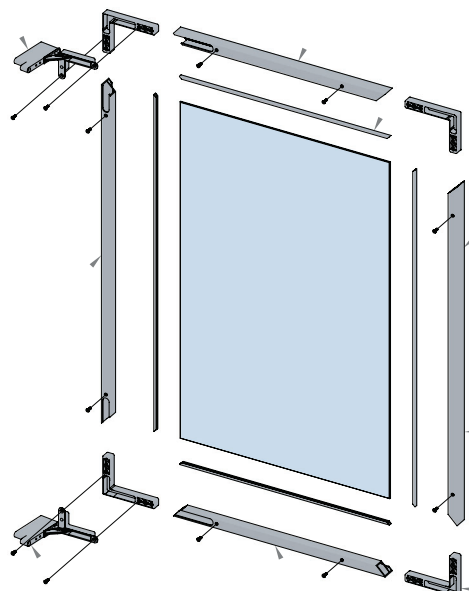
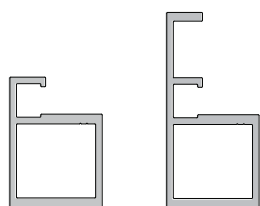



Все для создания мебели
и предметов интерьера

Бесплатный звонок из регионов России:

8 (800) 555-80-50

8 (495) 788-80-08 (для Москвы и МО)

furniture@mdm-complect.ru
mdm-complect.ru

Юридическая информация

Любая символика, информация и материалы, опубликованные на страницах данного каталога, являются объектом прав интеллектуальной собственности ООО «Делай Мебель», охраняются в соответствии с законодательством РФ, в том числе Законом РФ «Об авторском праве и смежных правах».

Любой обладатель данного каталога вправе просматривать, копировать, распечатывать и распространять любую информацию, опубликованную в нем, в случае, если:

- информация используется только в некоммерческих целях;
- информация не будет использоваться в других изданиях.

При использовании информации ссылка на каталог МДМ обязательна.

ООО «Делай Мебель» не несет ответственности за изменения производителями внешнего вида и размеров предлагаемой продукции в период действия каталога. Информация, указанная в каталоге, в дальнейшем может быть изменена без предварительного уведомления.

M

MDM

Все для создания мебели
и предметов интерьера

mdm-complect.ru

8 (495) 788-80-08 | 8 (800) 555-80-50

furniture@mdm-complect.ru



mdm-complect.ru